

Gewusst wie!

Praktische Tips für den richtigen Umgang mit Gipsplattenwänden.



Herzlichen Glückwunsch!

Die Raumtrennwände Ihrer Wohnung wurden aus Gipsplatten errichtet.

Sie bieten guten Schallschutz und ein behagliches Raumklima, sind stabil und belastbar. Sie passen sich eventuellen später veränderten Raumwünschen an, weil ihre Handhabung sehr einfach ist.

Sie können die vielen Vorteile der Gipsplattenwände sach- und fachgerecht nutzen, wenn Sie die folgenden praktischen Tipps immer dann zur Hand haben, wenn Einrichtungs-, Renovier- oder kleine Umbauarbeiten durchgeführt werden sollen. Übrigens: Fachgerechte Hilfe bei Umbauwünschen bietet Ihnen ein spezialisiertes Trockenbau-Unternehmen in Ihrer Nähe. Bei Elektroarbeiten wenden Sie sich zur Sicherheit an einen zugelassenen Fachbetrieb.

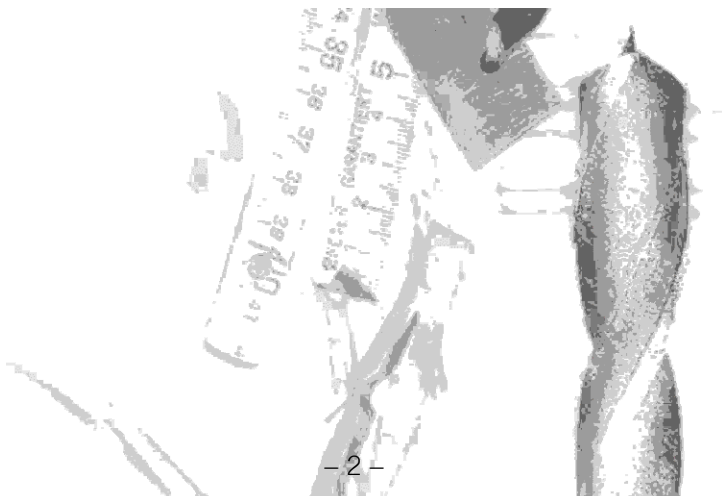

1.a.

Sicherer Halt an Wänden und Decken

Gipsplatten bieten an jeder beliebigen Stelle sicheren Halt für kleine und große Lasten. Bitte achten Sie auf die Auswahl geeigneter Befestigungsmittel und die richtige Arbeitstechnik.



Leichte Lasten

Einfache Bilderhaken oder spezielle Wandhaken für Gipsplatten erreichen Belastbarkeiten bis zu 15 kg pro Haken.



Belastbarkeit: 5kg



10kg



15kg

Spezialwandhaken "Captain Hook,,

Die "Captain Hook" Wandhaken eignen sich hervorragend zum Aufhängen von Lasten an Gipsplatten, wie z.B. Bilder, Körbe usw. Einfach einschlagen und später wieder herausziehen. Hinterlässt keine störenden Löcher.



1.b.

Sicherer Halt an Wänden und Decken

Schwere Lasten

Für schwere Lasten wie Regale oder Hängeschränke werden Hohlraumdübel verwendet. Diese Dübel bilden im Hohlraum hinter der Gipsplatte einen "Knoten" oder einen "Schirm". Dieser verteilt die Last auf eine größere Fläche und sorgt so für sicheren Halt.



Kippdübel

Geeignete Hohlraumdübel sind in den Sortimenten der Hersteller Tox, Upat oder Fischer enthalten. Sie werden in Fachgeschäften und Baumärkten angeboten.



Metall-Hohlraumdübel

D ü b e l b e l a s t b a r k e i t

Gipsplatten

Dicke mm
12,5
15
18
25 oder 2x12,5

Kunststoff-Hohlraumdübel

8 oder 10 mm
25 kg
25 kg
35 kg
40 kg

Metall-Hohlraumdübel

Schraube M 5 Bohrloch 11 mm	Schraube M 6 Bohrloch 13 mm
30 kg	30 kg
30 kg	30 kg
40 kg	40 kg
50 kg	50 kg

1.c.

Sicherer Halt an Wänden und Decken

Besonders schwere Lasten

Für besonders schwere Hängeschränke empfehlen wir die Befestigung an einer Tragschiene (Metall oder Holz). Dabei wird zunächst die Schiene mit mehreren Dübeln an der Wand verankert. Der Dübelabstand sollte dabei mindestens 100 mm betragen.

Anschließend wird der Hängeschrank sicher an die Tragschiene angeschraubt oder in die Tragschiene eingehängt.

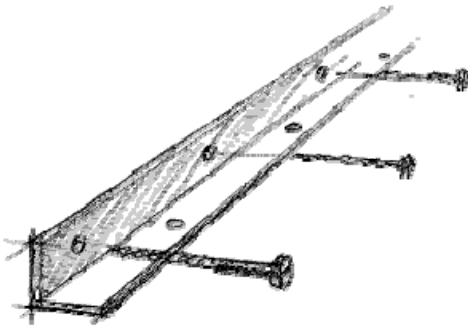

Winkelschiene aus Metall

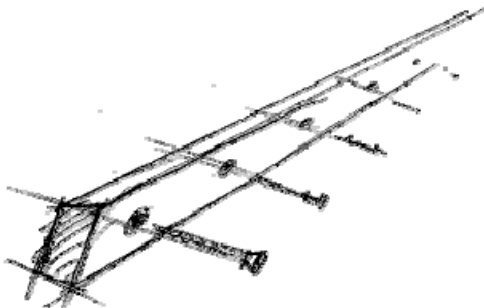

Keilschiene aus Holz

2.

Das richtige Werkzeug – die richtige Technik

Dübellöcher müssen passgenau sein, um ein Mitdrehen der Dübel zu vermeiden. Beim Bohren darf die Materialstruktur rund um das Dübelloch nicht zerstört werden. Bitte verwenden Sie deshalb nur Holz- oder Metallbohrer. Verwenden Sie Schrauben mit vom Dübelhersteller vorgegebenen Durchmessern.



1. Bohrer und 2. Bohren

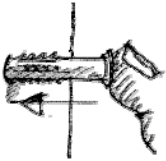

3. Dübel stecken und 4. bis zum Anschlag eintreiben

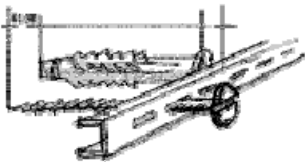

5. Die Schraube sollte ca. 1 cm länger sein als Dübel zzgl. Aufbauegegenstand

6. Erst wenn Sie beim Schrauben einen deutlichen Widerstand spüren, ist der Dübel fest angezogen

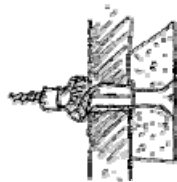

7. Als Hakenschrauben verwenden Sie solche mit Widerlager, um die gewünschte Knoten- oder Schirmbildung zu erreichen

3.

Anhängen von Leuchten

Das Befestigen von Deckenleuchten ist bei abgehängten Decken aus Gipsplatten ganz einfach. Kippdübel werden durch ein Bohrloch an der Decke in den Hohlraum geschoben und dann festgeschraubt.

1. Dübel einstecken
2. Haken bis zur gewünschten Höhe eindrehen
3. Mit Kontermutter fixieren

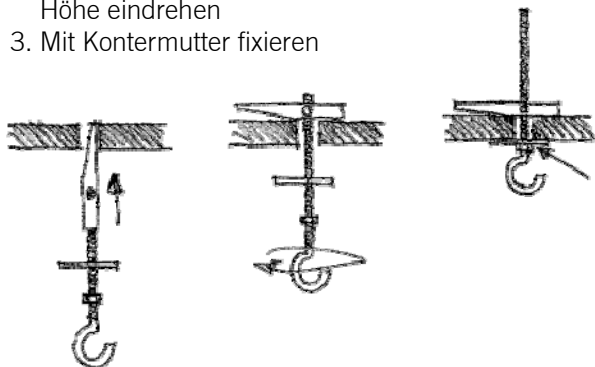

Für die Befestigung von Schienen-Systemen für die Raumbelichtung empfehlen wir Hohlraumdübel aus Kunststoff oder Metall.

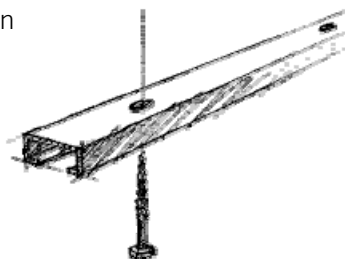

4.

Einbau von Deckenstrahlern

Die Raumdistanz zwischen Rohdecke und abgehängter Decke aus Gipsplatten wird gerne für den Einbau von Strahlern genutzt. Sofern es sich um Niedervoltstrahler handelt, muss zusätzlich ein Transformator in diesem Zwischenraum platziert werden.

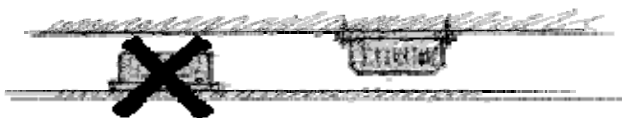

Infolge seines relativ hohen Gewichtes darf der Transformator nicht auf die Gipsplatte gestellt, sondern muss mit der Haltekonstruktion verbunden werden.

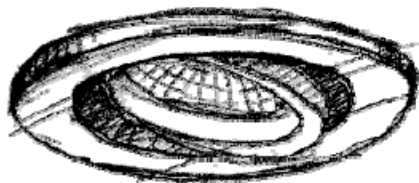

Achtung:

Deckenstrahler dürfen nicht in gebäudeabschließende Deckenkonstruktionen (auch nicht in Dachgeschossdecken und Schrägen) eingebaut werden, da sich i.d.R. zwischen Gipsplatte und Rohdecke Dichtungsfolien befinden. Durch Abstrahlungswärme würde sonst Brandgefahr entstehen bzw. die Winddichtigkeit der gesamten Konstruktion leiden. Durch undichte Lampen- und Deckenanschlüsse tritt warme Raumluft aus und kondensiert.

5.

Steckdosen, Schalter und elektrische Leitungen

Zusätzliche Steckdosen und Schalter können ohne großen Aufwand auch nachträglich verlegt werden. Vor dem Verlegen von Leitungen muss die Wand offen sein.



Mit Kronenbohrern der passenden Größe werden Dosenöffnungen in die Gipsplatten geschnitten.

1. Kronenbohrer

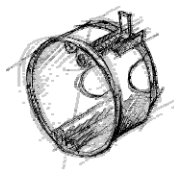

1. flexibles Leerrohr für Kabel

2. Hohlraumdose

Bitte ziehen Sie für alle Elektroarbeiten einen Fachmann zu Rate, damit die bauüblichen Sicherheitsvorschriften beachtet werden.

GIPS

Bundesverband der
Gipsindustrie e.V.

Industriegruppe
Gipsplatten

Birkenweg 13
64295 Darmstadt

Telefon
+49 6151 36682-0
Telefax
+49 6151 36682-22

info@gips.de
www.gips.de

Danogips GmbH + Co. KG

Duisburger Straße 9
41460 Neuss
Telefon +49 2131 71810-0
Fax +49 2131 71810-91
info@danogips.de
www.danogips.de

Knauf Gips KG

Am Bahnhof 7
97346 Iphofen
Telefon +49 9323 31-0
Fax +49 9323 31-277
zentrale@knauf.de
www.knauf.de

Lafarge Gips GmbH

Frankfurter Landstraße 2-4
61440 Oberursel
Telefon +49 6171 613333
Fax +49 6171 613355
info.gips@lafarge.com
www.lafarge-gips.de

Rigips GmbH

Schanzenstraße 84
40549 Düsseldorf
Telefon +49 211 5503-0
Fax +49 211 5503-208
info@rigips.de
www.rigips.de

Xella Trockenbau-Systeme GmbH

Dammstraße 25
47119 Duisburg
Telefon +49 203 50190-0
Fax +49 203 50190-50
info@xella.com
www.xella.de