

## Deckenbekleidung mit Metall-Unterkonstruktion

mit Rigidur H bzw. Rigidur H Activ'Air Gipsfaserplatte

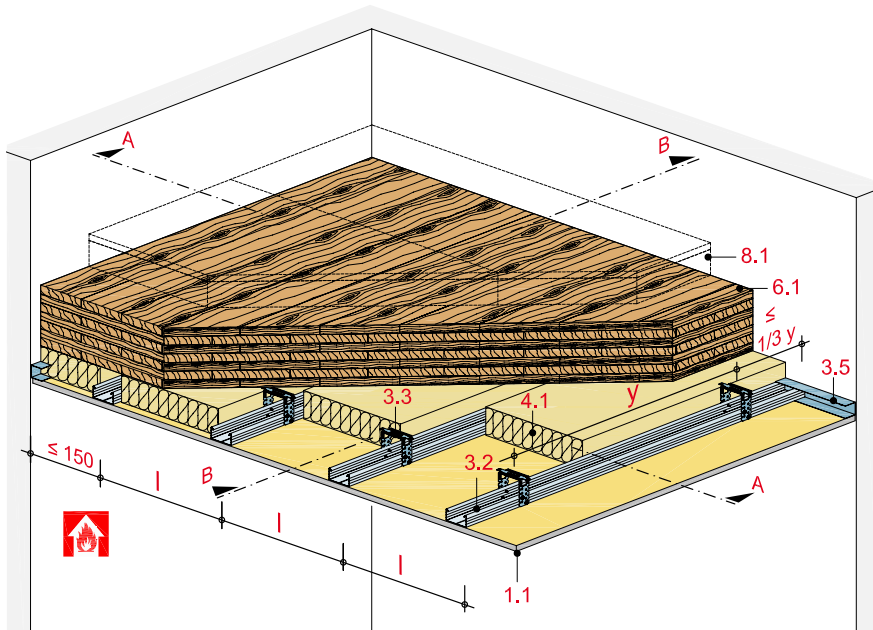

## Technische Daten

Brandbeanspruchung

**von unten**

(von der Raumseite)

Brandschutz

**bis REI 90**

Gewicht ohne Fußbodenaufbau und Zusatzlast

**ca. 76 bis 100 kg/m<sup>2</sup>**



### Schnitt A

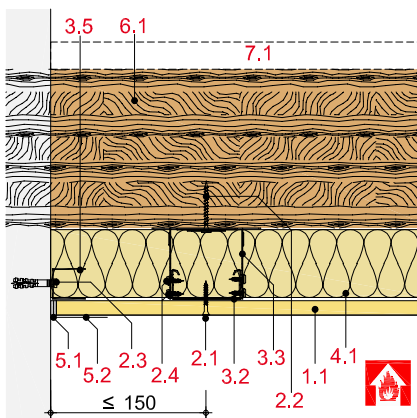

### Schnitt B

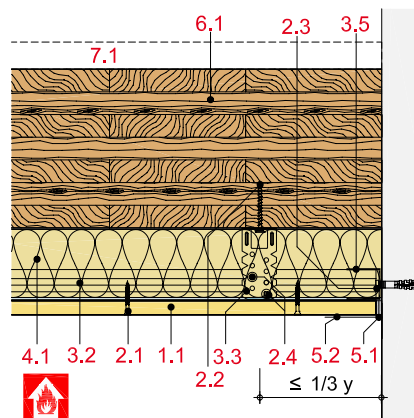

### Hinweis und Erläuterung

y = Befestigungsabstand bzw. Achsabstand Abhänger

l = Achsabstand Tragprofile

### Systemaufbau

1 Beplankung	1.1 Rigidur H bzw. Rigidur H Activ'Air Gipsfaserplatte
2 Befestigung	2.1 Rigidur Fix Schnellbauschraube 2.2 Rigips Befestigungsschraube FN
3 Unterkonstruktion	3.2 Tragprofil: RigiProfil MultiTec CD 60/27 oder Rigips Hutdeckenprofil 3.4 Abhänger: Rigips U-Direktabhänger, justierbarer Direktabhänger bzw. Rigips Direktbefestiger 3.5 Anschluss: RigiProfil MultiTec UD 28
4 Dämmstoff	4.1 Brandschutz: Dämmstoff gemäß Tabelle
5 Verspachtelung	5.1 z. B. VARIO Fugenspachtel 5.2 Rigips Bewehrungsstreifen oder alternativ Rigips TrennFix gemäß Verarbeitungsrichtlinien
6 Massivdecke	6.1 Brettsper Holz (BBS)
7 Fußbodenaufbau (optional)	7.1 Ausgleichschüttung 7.2 Trittschalldämmung 7.3 Rigidur Estrichelement siehe Tabelle

## Maximale Achsabstände der Unterkonstruktion

Beplankung mm	Abhänger- abstand y mm	Achsabstand Tragprofile $l_1$ mm	Dämmstoff		Brettsper Holz Dicke mm	Biegemoment $M_{fi,d}$ kNm/m	Feuerwider- standsklasse
			Dicke mm	Rohdichte kg/m <sup>3</sup>			
1 x 10	1.000	500	zulässig ohne Anforderung		140	29,10	REI 60
1 x 15	750	500	60	11 <sup>1)</sup>	140	29,10	REI 90
2 x 15	750	500	60	11 <sup>1)</sup>	140	29,10	REI 90

$l_1$  = Befestigung der Beplankung quer zum Tragprofil

<sup>1)</sup> z. B. ISOVER Akustic TP 1

**Nachweis:**

GS 3.2/15-087-2

## Schallschutz

Aufbauten

Oberer Fußbodenaufbau

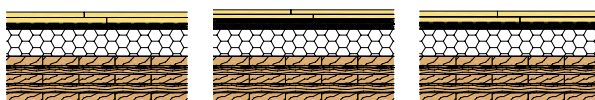

1 dB      2 dB      3 dB

Deckenbekleidung

	a	55	65	78
	b	60	74	78

Deckenbekleidung

- a** 1 x 15 mm Rigidur H Gipsfaserplatte  
75 mm Mineralwolle<sup>1)</sup>  
Rigips Direktabhänger mit CD 60/27
- b** 2 x 15 mm Rigidur H Gipsfaserplatte  
75 mm Mineralwolle<sup>1)</sup>  
Rigips Direktabhänger mit CD 60/27

Oberer Fußbodenaufbau

- 1** 60 mm Rigips Ausgleichschüttung  
10 mm Trittschalldämmung  
Rigidur Estrichelement 25
- 2** 60 mm Splittschüttung gebunden  
10 mm Trittschalldämmung  
Rigidur Estrichelement 30 HF bzw.  
Rigidur Estrichelement 20

## Hinweis

**Nachweis:**

Prüfzeugnis

$R_w$  = bewertetes Schalldämm-Maß der trennenden Wand ohne flankierende Übertragung.

**Eingangswert für das Nachweisverfahren nach DIN 4109-2.**

( $R_{w,R} = R_w - 2$  dB)

- 3** 60 mm Splittschüttung gebunden  
12 mm Trittschalldämmung  
Rigidur Estrichelement 25

<sup>1)</sup> z. B. ISOVER Akustic TP 1

## Oberer Fußbodenaufbau

Oberer Fußbodenaufbau bei Brandbeanspruchung von oben (Deckenoberseite)  
Rigidur Estrichelement

**Feuerwiderstandsklasse**

zusätzlich:      oder zusätzl.:  
Lage Rigidur H      Schüttung  
≥ 10 mm      ≥ 30 mm

Rigidur Estrichelement 40 bzw. 50 PS	-	-	-
Rigidur Estrichelement 20 bzw. 25	F 30-B	F 60-B	F 90-B
Rigidur Estrichelement 30 MW	F 90-B	F 120-B	
Rigidur Estrichelement 30 HF	F 90-B	F 120-B	

## Hinweis

**Nachweis:**

P-3117/1178-MPA BS

Oberer Fußbodenaufbau siehe Systeme:  
FS10RE, FS10REMW, FS10REHF bzw.  
FS10REPS

## Abhängesysteme

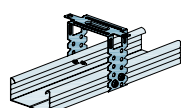

RigiProfil MultiTec CD 60/27 mit  
Rigips U-Direktabhänger

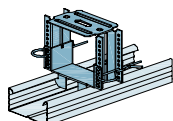

RigiProfil MultiTec CD 60/27 mit  
justierbarem Direktabhänger

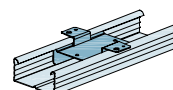

RigiProfil MultiTec CD 60/27 mit  
Rigips Direktbefestiger